

組立説明書

Assembly Instruction Sheet

Item : A1

Type : Shaselong



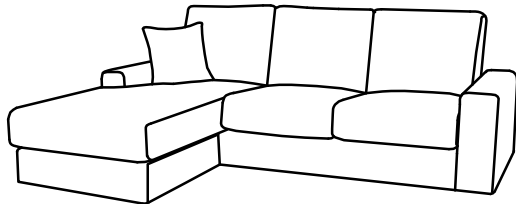

Date : 14Apr2016

完成



前

組立部品

肘	六角穴付ボルト		x 8
	ワッシャー		x 8
	スプリング・ワッシャー		x 8
	六角レンチ		x 1

1) 背・座クッション 取り外し

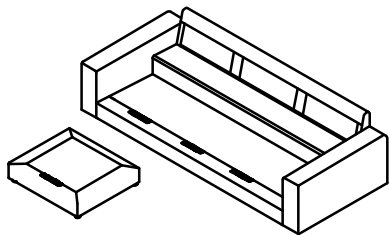

2) 肘部 底張り中央カバー取り外し

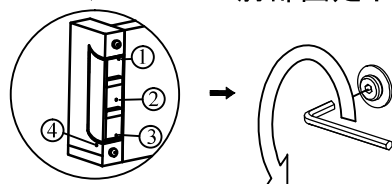
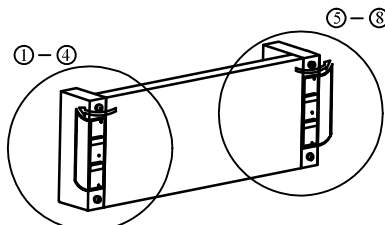

3) 肘部 取り外し

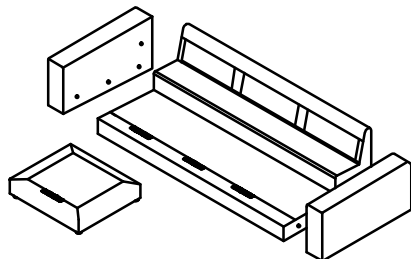

4) 肘部 固定ボルト取り付け(8個)

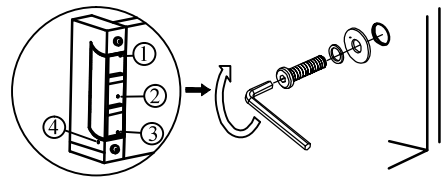

肘部 底張り中央カバー取り付け

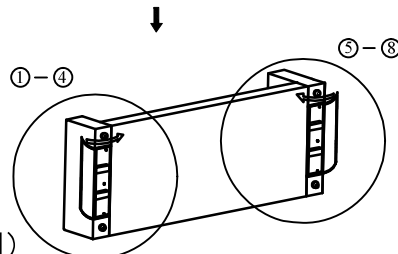

5) 背・座クッション 取り付け

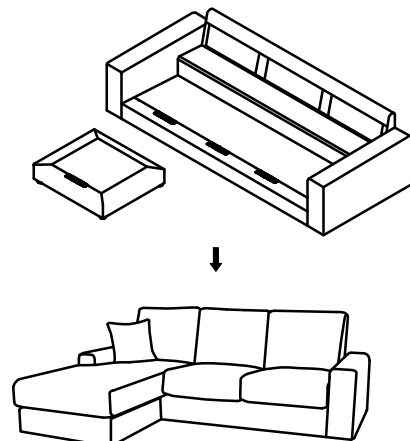

組立説明書

Assembly Instruction Sheet

ヘッドレスト(別売り)

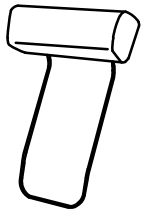

Item : A1
Type : Shaselong
Date : 3Jan2019

1) ヘッドレストを取り付けたい側の背クッションを座の上にたおす

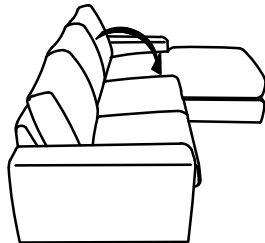

2) ヘッドレストのフレームを本体挿入口のマジックテープを外してから差し込む

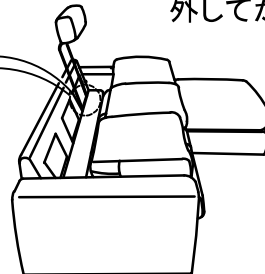

マジック・テープ付き
本体ヘッドレスト挿入口

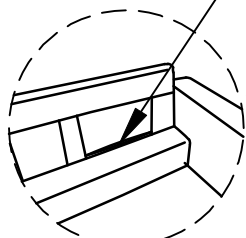

拡大図

5) 完成

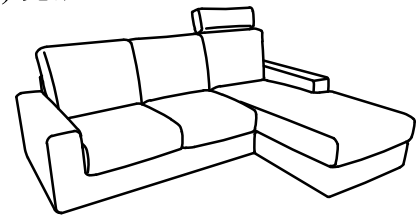

4) ヘッドレストを背クッションの上の位置へ

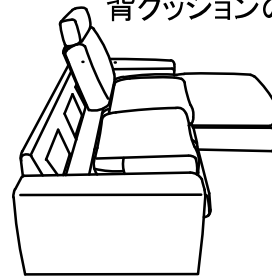

3) 背クッションを起こす



組立説明書

Assembly Instruction Sheet

Item : A1
Type : Shaselong
Date : 3Jan2019

木脚の取付け方法

木製脚(別売り) × 5本入り



六角穴付ボルト (b) × 5



ワッシャー (c) × 5



六角レンチ (d) × 1



木製脚(別売り) × 4本入り



六角穴付ボルト (b) × 4



ワッシャー (c) × 4

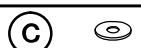

六角レンチ (d) × 1



- 1) プラスチック樹脂脚を固定している木ビスを取り外して、すべての樹脂脚を取り外します
- 2) ボルト (b) をワッシャー (c) に通し木脚 (a) に差し込む
- 3) ソファの底側についているナットに、六角レンチ (d) でボルト (b) を回しながら取り付けます。

