

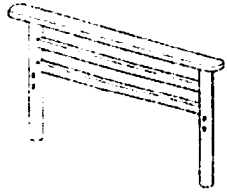





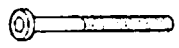

# 組立説明書

商品名 ソファ パイプベッド トリニティー

## 部品リスト

A		× 2PCS
B		× 1PCS
C	ボルト 	× 8PCS
D		× 8PCS
E		× 4PCS
F		× 8PCS
G		× 1PCS
H		× 1PCS

組立する前に、部品の数量を確認してからはじめてください

## 完成図

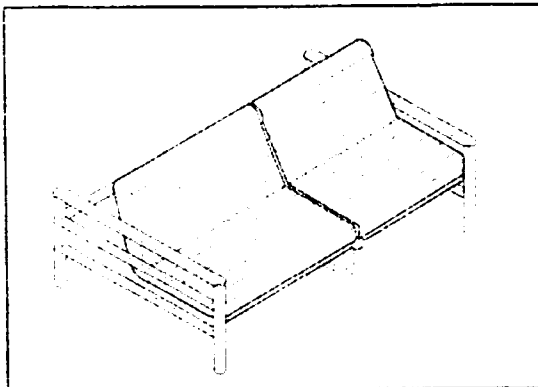

### 手順1

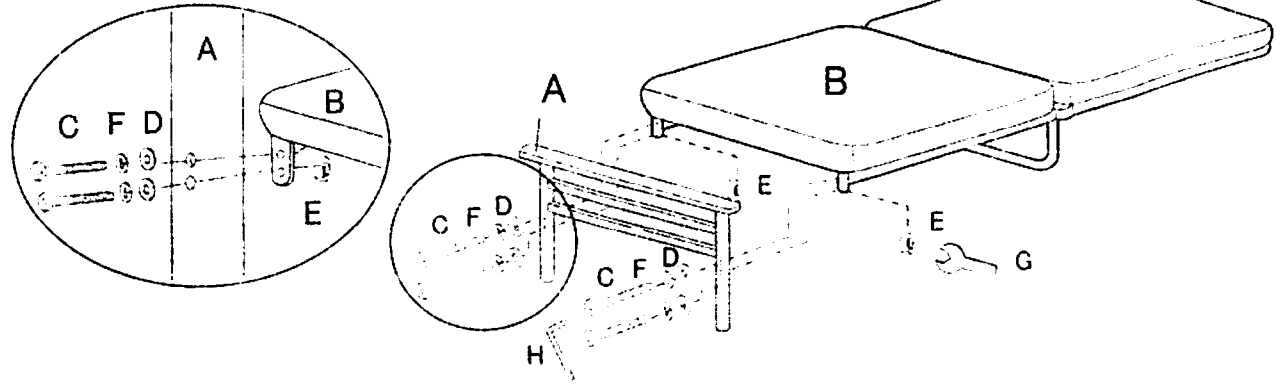

### 手順2

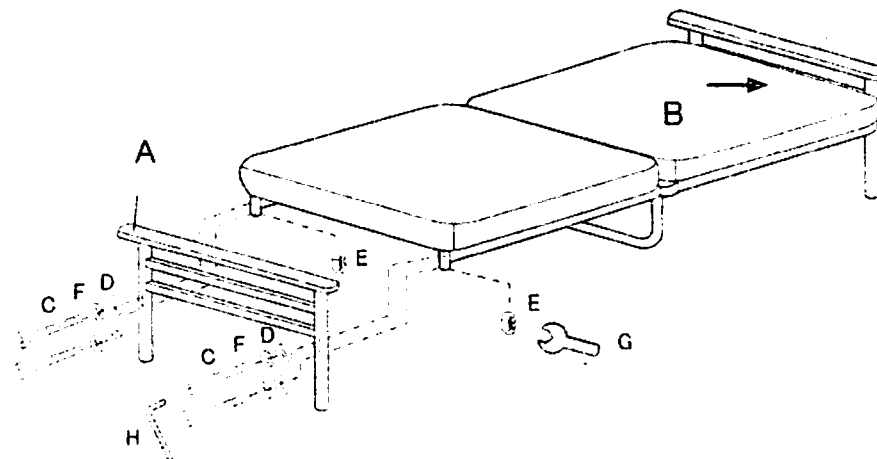

### 手順3

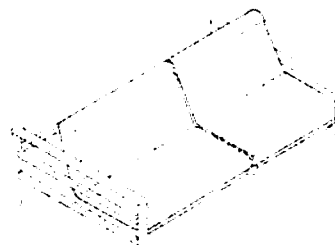

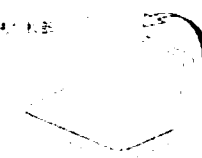
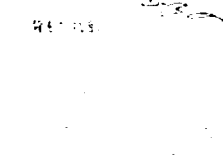
<p><b>注意</b></p> <p>ソファベッドの組立は必ず正しい手順で行ってください。</p>	<p>■背もたれとして使用する場合</p> <p>「背もたれ」を持ち上げてソファベッドのバックレストを折りたたみます。</p> 	<p>■マットとして使用する場合</p> <p>「背もたれ」を一旦前に倒してソファベッドのバックレストを折りたたみます。</p> 
	<p>ソファベッドの組立は必ず正しい手順で行ってください。</p> <p>6 5 4 3 2</p>	<p>ソファベッドの組立は必ず正しい手順で行ってください。</p> <p>6 5 4 3 2</p>

■ 付属の工具袋で六角レンチを保管して、定期的に点検を実施してください。  
 ※ ネジは最初に仮留めをし、全て取り付けてからきつく締めてください  
 また、使用中にゆるむことがありますので、定期的にし締めを行なってください