

カットロック明細書

お客様名 似鳥太郎 様 連絡先 TEL 090-1234-5678

ご注文日 2015 年 6 月 19 日 注文番号 EC 151234-1234567

商品コード	商品名	数量
7015443-7060034	オーダーカットカーペット (アールバント BE 6J カットロック加工)	/

①カットロックは1cm単位にてお申し付けください。

②カットが出来ない形状もございます。



斜めカット



くりぬきカット



曲線カット



1辺6cm未満のカット

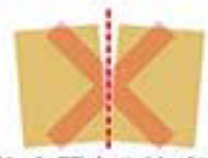

分割した双方のサイズ加工

③カットロックする合計cmを算出して、縦横が合っているかを必ず確認し、図面上に記入してください。(下図参照)

$$a+b=C$$

$$x+y=Z$$

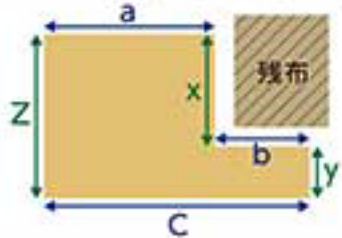

④カット後に残る生地(残布)が必要・不要かどうかを○で囲んでください。
※ご記入がない場合は、不要とさせていただきます。

残布	
必要	○不要

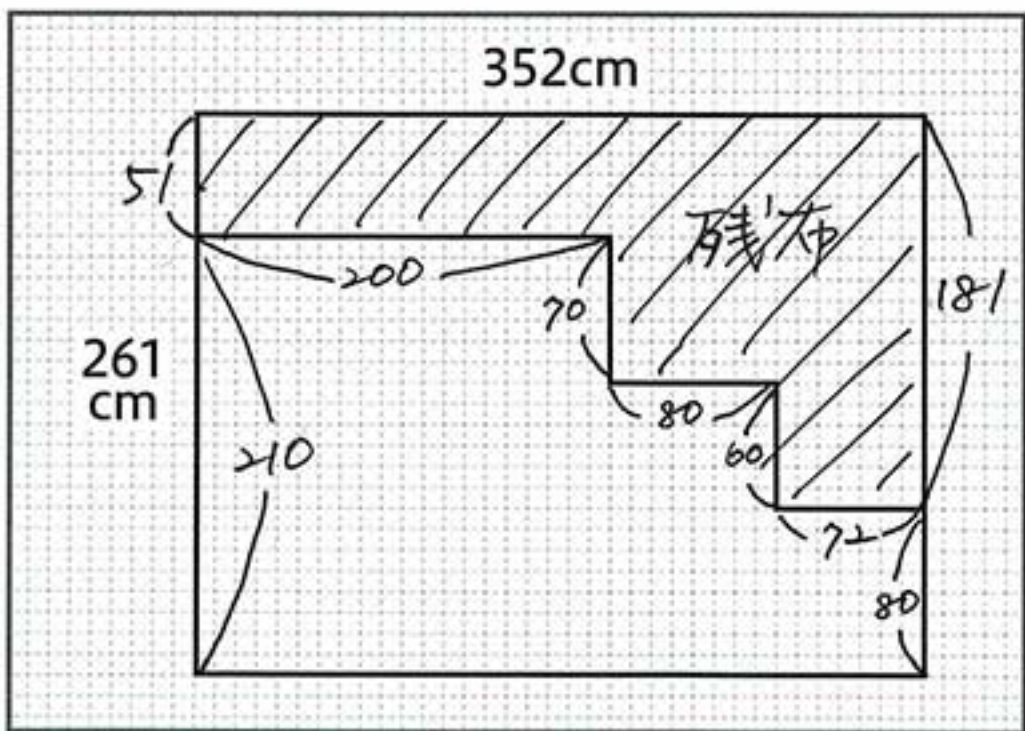

(備考欄)

FAX : 0120-393-120

カットロック明細書 4.5帖用

お客様名 _____ 様 連絡先 TEL _____

ご注文日 _____ 年 _____ 月 _____ 日 注文番号 **EC**

商品コード										商品名		数量
7	0									オーダーカットカーペット ()		

①カットロックは1cm単位にてお申し付けください。

②カットが出来ない形状もございます。

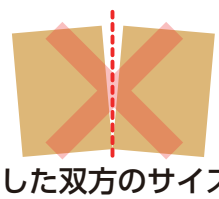
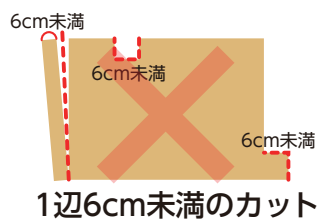
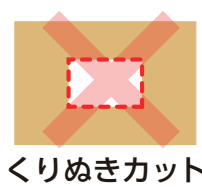

③カットロックする合計cmを算出して、縦横が合っているかを必ず確認し、図面上に記入してください。(下図参照)

④カット後に残る生地(残布)が必要・不要かどちらかを○で囲んでください。
※ご記入がない場合は、不要とさせていただきます。

$a+b=C$
 $x+y=Z$

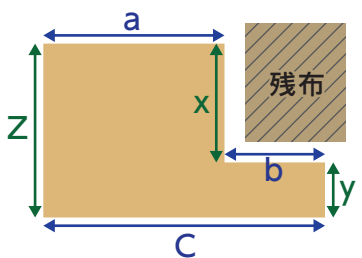

残布	
必要	不要

261cm

261cm

(備考欄)

FAX : 0120-393-120

※IP電話回線など、フリーダイヤルに送信できない場合は、011-330-6389へ送信をお願いします。