

取扱説明書

この度は弊社の商品をお買い上げ頂き、誠に有難うございます。
本製品を正しく組み立てて安全にお使い頂く為に、ご使用前にこの取扱説明書を必ずお読みください。
なお、この説明書は大切に保管し、必要なお読み下さい。

⚠️ 設置上のご注意

- ※ 重いので作業は必ず2人以上で行ってください。
- ※ 開梱時、床面を傷つけないように十分ご注意ください。
- ※ 移動の際は必ず分解してから移動してください。
- ※ 使用するドライバーはネジのサイズに合ったものを使用してください。

部品

部品名	①	②	③	④	⑤	⑥	⑦	⑧
商品名	ハンドル	ハンドルビス	ハンドル用スペーサー	タナ板用ダボ	木ダボ	上下ジョイントネジ	ネジキャップ	穴隠しキャップ
ラピス 60 食器棚	2本	4本	4個	20個	4本	4本	2個	1個
ラピス 120 KB				24個	4本	4本	2個	2個
ラピス 140 KB				32個	4本	4本	4個	2個
ラピス 157 KB				32個	4本	4本	12個	2個

※※ 作業前に部品の数をご確認ください

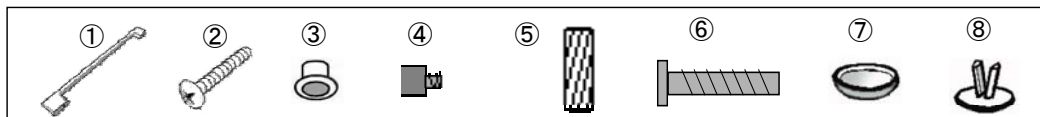

プラスドライバー

●用意する物



家具取扱いの注意

- ※ 直射日光の当たるところは変色や反りの原因となる為避けてください。
- ※ 家具の上に乗ったり、踏み台などに使わないでください。
- ※ 地震などで家具が倒れてケガをする恐れがありますので、固定器具でしっかり固定してください。
- ※ 扉や引出を同時にいくつも開けないでください。重心が前に移り転倒の恐れがあります。
- ※ コンセントは必ず住宅の壁面のコンセントに差し込んでください。タコ足配線は大変危険です。家具に付いているコンセントはそれぞれ同時に1500W以上は使用しないでください。火災や家電製品の破損の原因となります。

完成図

60 食器棚



120キッチンボード

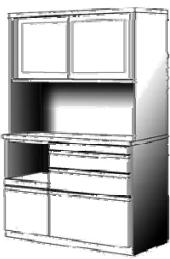

140キッチンボード
157キッチンボード



ハンドル取り付けのご注意 ※ 600食器棚

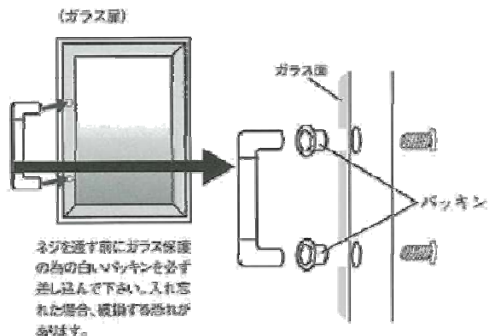

組立図

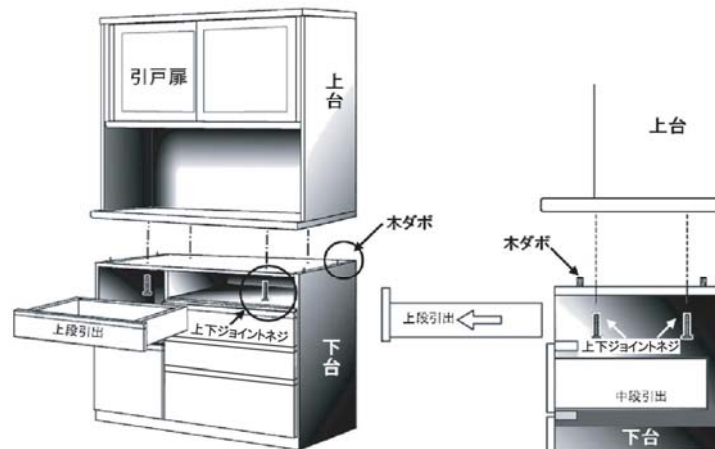

1. 下台に木ダボを4ヶ所付けます。
2. 上台を乗せます。
3. 60と120のみ上段引出を別紙説明書(3段レール説明書)を参考に取り外します。
4. 重ね用ボルトを下から4ヶ所 取り付けます。
5. 上段引出を別紙説明書(3段レール説明書)を参考に付けて完了です。

開扉の蝶番調整

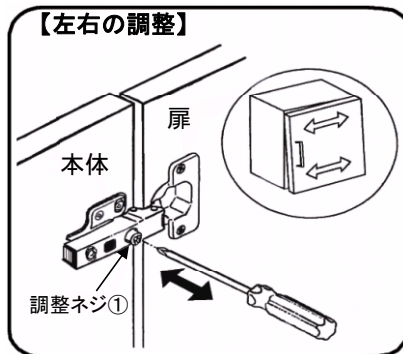

左右調整は調整ネジ①を回すことで行います。
右に回すと扉は内側に、左に回すと扉は外側に動きます。

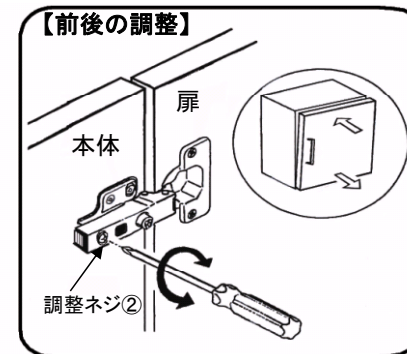

前後調整は調整ネジ②を回すことで行います。
右に回すと扉は前に、左に回すと扉は後ろに動きます。

引戸扉 傾き調整

1000レンジ 1180レンジ

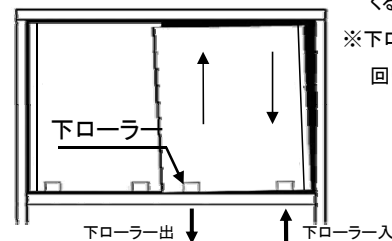

扉が傾いている場合は 下ローラーにて調整してください。

※ ローラー調整を行う前に床の水平を確認してください。床の水平が大きくくると調整がききません。

※ 下ローラーを回す際 抵抗があり過ぎる場合(かたい場合)は それ以上回しませんので回し過ぎに注意してください。ローラー破損の原因となります。

