

商品名：

ミラー オーランド 10060 / 6060

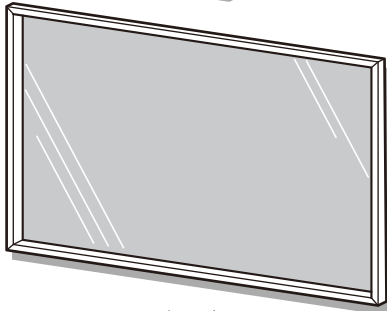
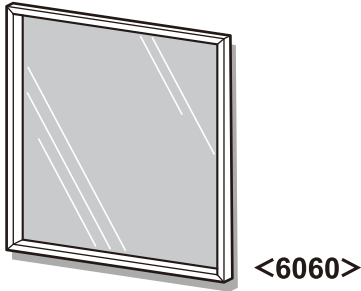

縦方向には掛けられません

(イラストはイメージです)

必要な工具・道具

- ・ドライバー (+) ・キリ
- ・メジャー
- ・ペン
- ・手袋 (けが防止)
- ・ねじ 2 本 (市販品)
- ・マスキングテープ、セロテープなど (市販品)

この度は、当社商品をお買い上げ頂き、ありがとうございます。商品を末永く安全にご使用いただくために、この「取扱説明書」を良くお読みいただき、内容を良くご理解していただいた上で、正しく組み立て、ご使用いただけるようお願いいたします。また、「取扱説明書」は、必要に応じていつでも見られるよう、大切に保管してください。

	ミラー オーランド 10060	ミラー オーランド 6060
商品コード	55200073	55200080
サイズ	約幅100×奥行9×高さ60 (cm)	約幅60×奥行9×高さ60 (cm)
重さ	約 9.2kg	約 6.6kg
材質	ガラス、ホワイトオーク、表面加工：ポリウレタン塗装	
原産国	中国	

販売元：株式会社 ニトリ
東京都北区神谷 3 丁目 6 番 20 号

商品に関するお問い合わせは、お近くのニトリ各店舗または、弊社お客様相談室へお問い合わせください。

取り扱い上のご注意

注意 注意を無視した取扱いをすると、物的損害を被ったり、障害を負う可能性があります。

組立・設置

- 変色や変形の原因**
屋内で使用する。
直射日光や熱、暖房器の風が直接あたらない場所に置く。
- 床・壁材への色移りや破損の原因**
壁や床をこすらないように注意する。
フローリングの上に設置する場合は、床に傷がつかないように厚手の敷物などを敷く。
長期間、同じ場所に設置しない。
- 割れや反りの原因**
(天然木など) 冷暖房の風が直接当たらない場所に置く。
- カビやダニなどの発生の原因**
湿気、水気が多い場所は避け、通気性の良い場所に置く。

使用

転倒、けが、破損の原因
本品を本体の使用目的以外に使用しない。
分解や改造をしない。
ガラスに急激な衝撃や傷をつけるような取り扱いはしない。
(破片が激しく飛散する可能性)
本品にぶつかったり横から揺らしたりしない。
本品のかどに物を掛けない。(落下してけがや破損の原因)

けがの原因
本品に割れや欠けが生じた場合は、すぐに使用を中止する。
(けがのおそれ)

火災や変色の原因
火気・暖房器具・ストーブなどに近づけない。

お手入れ

ひび割れや変色、変形の原因
板の表面を水気が多いぞうきんなどでふかない。
クレンザー、オレンジオイルが入った洗剤、シンナー、ベンジン、アルコール、灯油などは使わない。
(化学ぞうきんはその注意書きに従う)

●広い部屋や長い廊下など、鏡との距離が離れている場合、まれにゆがみを感じる場合があります。

●お手入れ／点検

- 薄めた中性洗剤を浸した柔らかい布を固く絞って汚れを落とし、乾いた布で水分をよくふき取ってください。
- ねじは定期的に点検し、緩んでいるときはしっかり締めてください。(1カ月に1度が目安です)

設置するまえに

⚠ 注意

取り付け面の材質を必ず確認する
必ず丈夫な壁面や柱に取り付ける
石膏ボードなどの場合は取り付けない

お願い

壁面用の金具（引掛ねじ）は付属していません。
市販品をお使いください。
●ねじは必ずサイズを確認してお求めください。

部品・付属品の確認

型紙 × 1

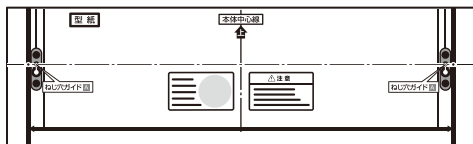

ミラー × 1

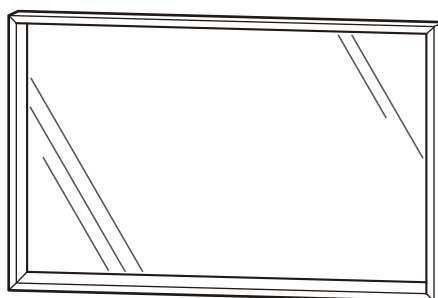

〈表〉

(イラストは10060の例です)

取付金具



〈裏〉

設置のしかた

取付金具で壁に掛ける

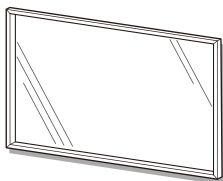

取り付ける壁の位置を
確認してから 1 の手順へ

以下の方法でねじの取り付け位置を決めます。

②セロハンテープなどはがしやすいものでは
※粘着力が強いテープなどで型紙を貼り付けると、壁紙が破れたりのりが壁に残ります。
はがれやすいテープなどをお使いください。

①左右を平行に
取り付ける

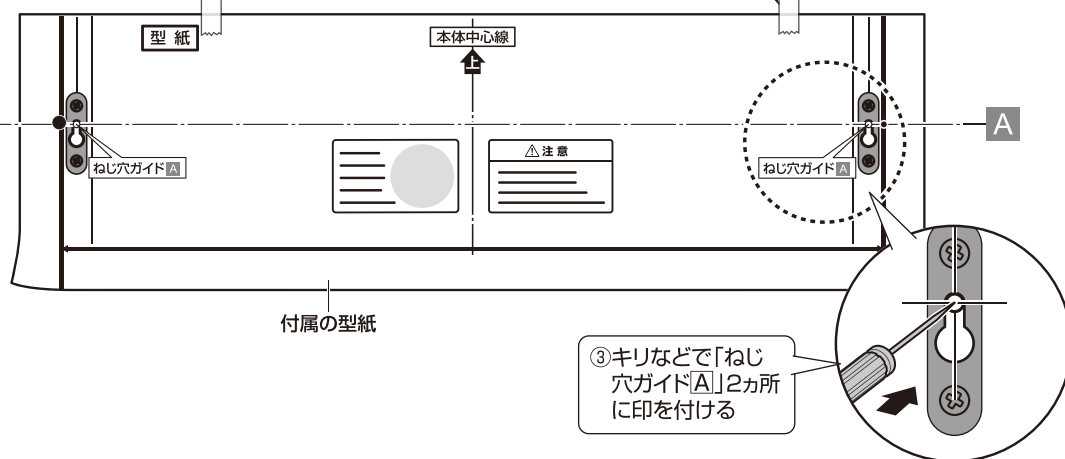

③キリなどで「ねじ
穴ガイドA」2カ所
に印を付ける

1

鏡を設置する場所の壁面に
付属の型紙で印を付ける (取付位置、角度により、若干の誤差が発生する場合があります。事前に鏡本体裏の取付金具の両穴との間隔が
985mm(10060の場合) / 582mm(6060の場合)が確認してください。)

壁面用のねじは付属していません。
市販品をお使いください。
(サイズ:M4~M7.5)(直径4~7.5mm)

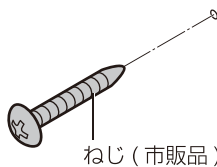

ねじは完全に壁に埋め込まず
壁から少し離れた状態で取り付ける

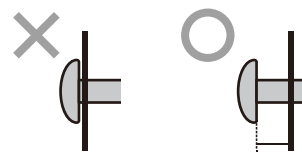

約3mmくらい

2

型紙をはがし、印を付けた所に
ねじ(市販品)を取り付ける

注意

本体に衝撃を与えないように注意して取り付ける

●破片が激しく飛散する可能性があります。

必ず水平になるように取り付ける

ねじが水平になっていない場合は水平になるように
ねじを取り付け直す

●荷重が均等にかからず、落下・転倒のおそれがあります。

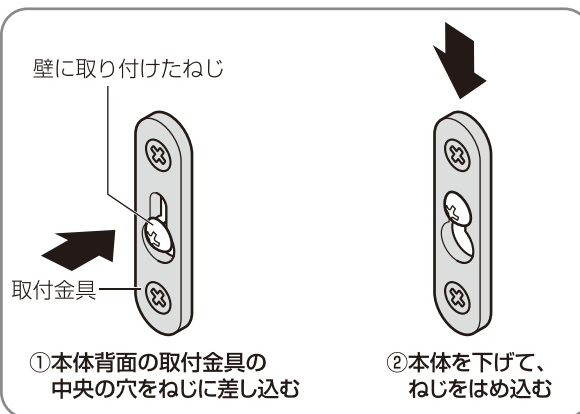

取付金具

①本体背面の取付金具の
中央の穴をねじに差し込む

②本体を下げて、
ねじをはめ込む

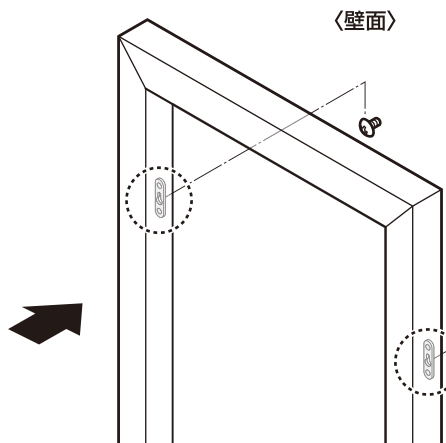

壁と鏡の間に指を
はさまないように
注意する

3

本体背面の取付金具に壁面に取り付けた
ねじを引っ掛ける

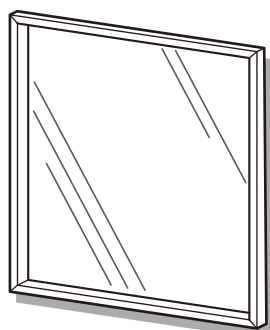

<6060>

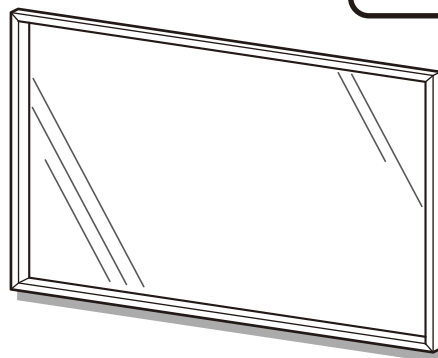

<10060>

縦方向には掛け
られません

落下や揺れ、ぐらつきがないように十分注意してお使いください。