

■箱から取り出す際のご注意

1. 箱を開けACアダプター、ランプ、垂直アタッチメントを取り出し、垂直アタッチメントを取り出しゆっくり中箱を取り出します。
2. 中箱を広げ、セードの中央部と本体を持ち、ライトを取り出します。
3. ライトをポリ袋から取り出し、セードの中央部と本体を持ち、ゆっくりとセードを90度回転させます。

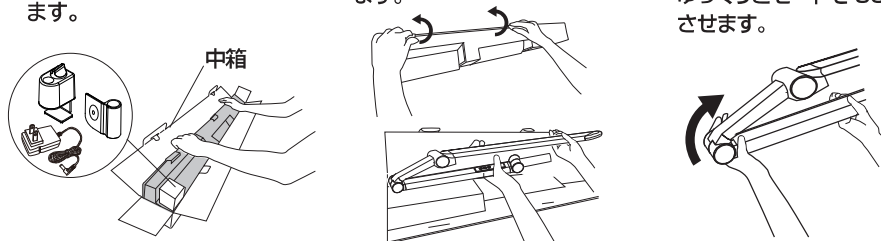

4. セードの中央部を持ちながら、ゆっくりとセードを起こします。
5. 可動部の調節は出来ません。

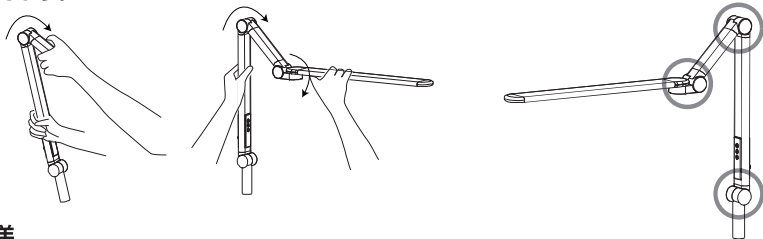

■仕様

| | |
|----------|-------------------|
| 定格電圧・周波数 | AC100V 50-60Hz 共用 |
| 光源 | LED0.3W×30灯 |
| 消費電力 | 10W |
| 電源コード | 約1.5m |

製品の仕様は改良のため予告なく変更することがあります。
この製品は、日本国内用に設計、販売しています。海外ではご使用いただけません。

■お手入れ

常に明るくご使用いただくために定期的にお手入れをしてください。
お手入れは中性洗剤を浸した柔らかい布でふいてください。

強制 お手入れは必ず電源を切ってから行ってください。
やけど・感電の原因となります。

禁止 シンナーやベンジンなど揮発剤等を使用しないでください。
変形・変質の原因となります。



■故障かな？と思ったら

故障かなと思ったら次の点検を行ってください。

| 症状 | 点検 | 処置 |
|-------|------------------------|--------------------------|
| 点灯しない | 電源プラグはコンセントに接続されていますか？ | 電源プラグをコンセントに確実に接続してください。 |
| | スイッチは“OFF”になっていませんか？ | スイッチを確実に“ON”にしてください。 |

なお、不具合のある場合は直ちに使用を中止して、ACアダプターをコンセントから抜き、お買い上げの販売店にご連絡ください。

保存用

取扱説明書

デスクライト

品番 ND-10AN LED WH
ND-10AN LED BK

このたびは当社製品のお買い上げいただきまして誠にありがとうございます。製品を正しくご使用いただくために、ご使用前に必ずこの取扱説明書をお読みください。なお、お読みになられた後も大切に保存してください。

■安全上のご注意 必ずお守りください

取扱説明書は、お使いになるかたや他の人への危害、財産への損害を未然に防止するため必ずお守りいただくことを説明しています。

●誤った使い方をしたときに生じる危害や損害の程度を区分し、説明しています。

警告 「人が死亡または重傷を負う可能性が想定される」内容です。

注意 「人が障害を負う可能性及び物的損害のみが発生する可能性が想定される」内容です。

●お守りいただく内容の種類を次の絵表示で区分し、説明しています。

禁止 このような絵表示は、してはいけない「禁止」内容です。

指示 このような絵表示は、必ず実行していただく「指示」内容です。

警告

禁止 器具を布や紙など燃えやすいもので覆ったり、かぶせたりしないでください。
火災の原因になります。

禁止 器具の隙間や内部に、異物・ピンなど金属類などを差し込まないでください。
感電・火災の原因になります。

禁止 幼児の手の届くところで使わないでください。
感電・けがをする恐れがあります。

禁止 不安定な場所に設置しないでください。
転倒・落下して、けが・破損・火災の原因になります。

分解 禁止 絶対に分解・修理・改造は行わないでください。
発火・感電・けがの原因になります。

水濡れ 禁止 製品を水につけたり、かけたりしないでください。湿気が多い場所や水のかかる場所で使用しないでください。
感電・ショート・発火の原因になります。

禁止 ACアダプターの電源コードを無理に曲げたり踏みつけたりしないでください。
感電・ショート・発火の原因になります。

注意

強制 必ず交流100V 50/60Hzで使用してください。
交流100V 50/60Hz
発火・感電・故障の原因になります。

濡れ手 禁止 濡れた手でACアダプターの抜き差しはしないでください。
感電・ショート・発火の原因になります。

プラグを抜く 長期間ご使用にならないときは、ACアダプターをコンセントから抜いてください。
ACアダプターを抜くときは、電源コードを持たずに、必ずACアダプター本体を持って引き抜いてください。
感電・ショート・発火の原因になります。

禁止 火気および、暖房・ガス器具等に近づけないでください。
変形・変質・発火の原因になります。

禁止 直射日光のあたる場所や温度が高くなる場所に置かないでください。
変形・変質・故障の原因になります。

■各部の名称

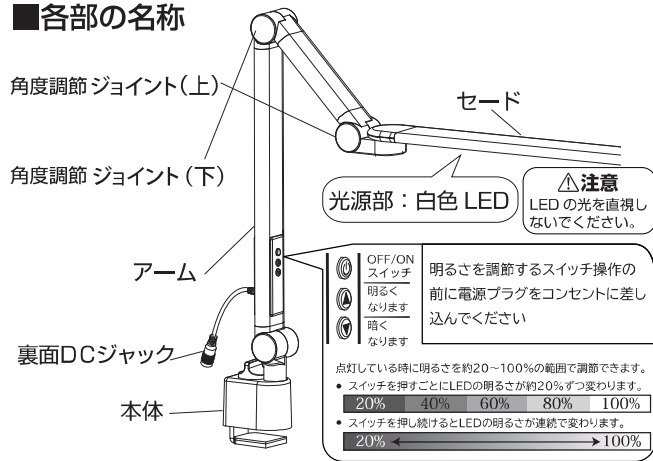

■各部の可動範囲

各部の可動範囲内でジョイントの角度を変更して下さい。
セードはそのままの状態角度を変更させることができます。

セードの水平可動範囲

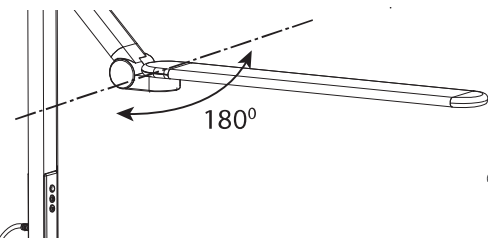

セード、アームの可動範囲

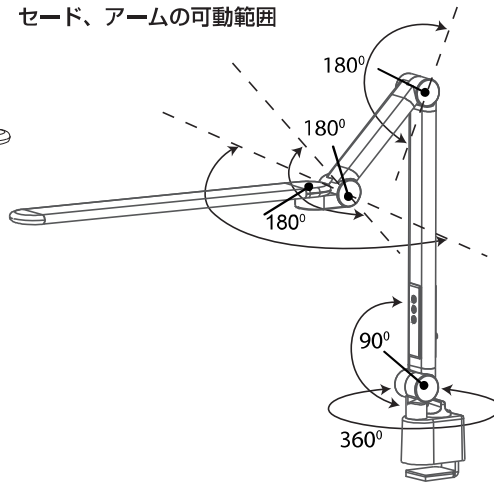

⚠注意

- 可動部は可動範囲以上に動かさないでください。製品の破損や故障の原因になります。

■正しい使用方法

- セードはLEDの光が直接目に入らない角度でご使用ください。
- 室内照明と併用してご使用ください。

■点灯・消灯のしかた

- ACアダプターのDCプラグを本体のDCジャックに差し込みます。
- ACアダプターをご家庭のコンセントに差し込みます。
- スイッチを押して点灯/消灯(ON/OFF)します。

⚠注意

付属のACアダプター以外は使用しないでください。また、他の製品に付属のACアダプターを流用しないでください。ACアダプターや接続した機器の故障や、過熱、発煙の恐れがあり、火災・感電の原因になります。

⚠注意

近くでテレビ・ラジオを使用しますと、雑音が入る場合があります。そのときは、テレビ・ラジオを遠ざけるか、製品やテレビ・ラジオの向きを変えてください。

■付属品

1. 垂直アタッチメント

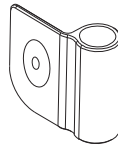

2. ACアダプター

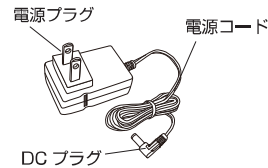

■使用の準備

デスク天板(水平部)へ取り付ける場合

1. クランプの確認

クランプの使用法



2. 取り付け手順

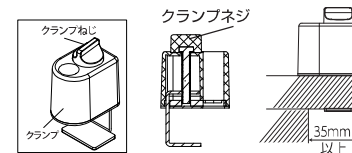
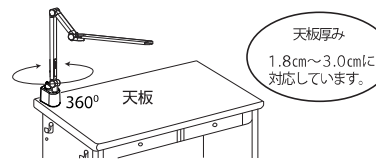

専用デスクの天板にクランプを取り付け、クランプネジを回ししっかり固定します。
LEDランプ本体をクランプ穴へ差し込んでください。

3. 電源を接続する

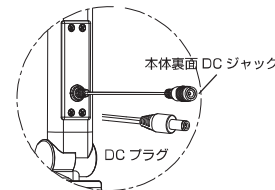

本体表面DCジャックにACアダプターのDCプラグを差し込みます。
*イラストと実際の製品は異なる場合があります。

⚠注意

クランプは安定した場所に固定してお使いください。不安定な場所に取り付けると、本体の破損や周囲のものを傷つける恐れがあります。

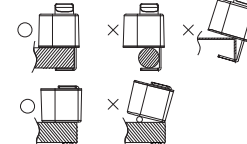

ベッドなどのパネル(垂直部)へ取り付ける場合

1. クランプの確認

クランプの使用法

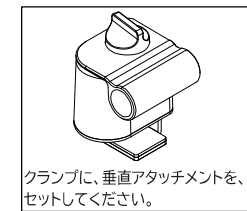

クランプに、垂直アタッチメントを、セットしてください。

2. 取り付け手順

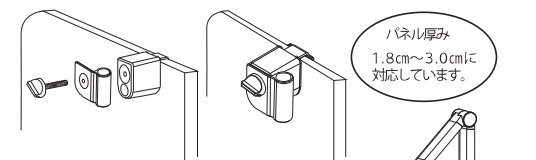

クランプからクランプネジを、外してください。
垂直アタッチメントの凸部を、クランプ側の凹部にはめてください。
クランプネジを、クランプに再度挿入してください。(2~3周まわしてください。)
ベッドなどのパネル(垂直部)に、クランプの金具スキマを調整して、挿入してください。
クランプネジをしっかり締めて、パネルに固定してください。
LEDランプ本体を、垂直アタッチメントに、差し込んでください。

3. 電源を接続する

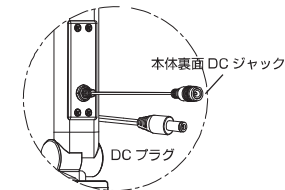

本体表面DCジャックにACアダプターのDCプラグを差し込みます。
*イラストと実際の製品は異なる場合があります。

⚠注意

電源コードが壁や机に挟まらないようにご注意ください。

本体を旋回させてセードの向きを変えることができます。セード、アームを持つての旋回や360度以上の旋回は故障、破損の原因となりますので必ず本体を持って旋回させてください。

また、可動角度以上の調整も故障、破損の原因となりますので必ず可動可能角度内にて調整を行ってください。