

# AR/NC 1800 オーダー

奥行 19cm・31cm・40cm

Shelfit 組立説明書

組み立て動画も  
参考にしてください!



### 必要な工具

プラスドライバー

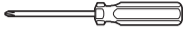

ゴムハンマー  
プラスチックハンマー



※ハンマーを使用する際は、部材を直接たたいて破損しないように、布や雑誌で部材を保護してください。

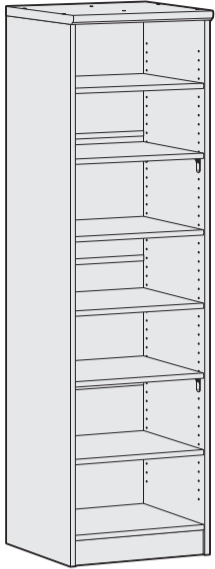

以下の注意を守り、手順どおりに組み立ててください。組み立て後も、本書を保管してください。

### 注意

- 本書の指示通り、必ず接着剤を使用してください。使用しないと、家具の強度は低下します。
- 天災等の不可抗力、お客様の組み立て作業上の不備、修理・改造を原因とする故障や破損は保証対象外です。
- 電動工具を使用するときは、低いトルク・回転数でゆっくりと締め、ビスの締めすぎに注意してください。締めすぎると、ビスが破損することがあります。
- インパクトドライバーは使用しないでください。使用すると、ビスや部材が破損することがあります。
- 床や部材が傷つかないように、布などを敷いた上で作業をしてください。

## 構造を確認しましょう

作業の前に

主な部材には番号が印刷されています。下のイラストで構造を理解し、部材と付属部品を確認してから組み立ててください。

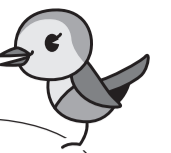

オーダーした幅、選択した奥行によって部材の大きさが違うから注意してね!

裏板止めとHジョイナーは断面の形状で区別してください。

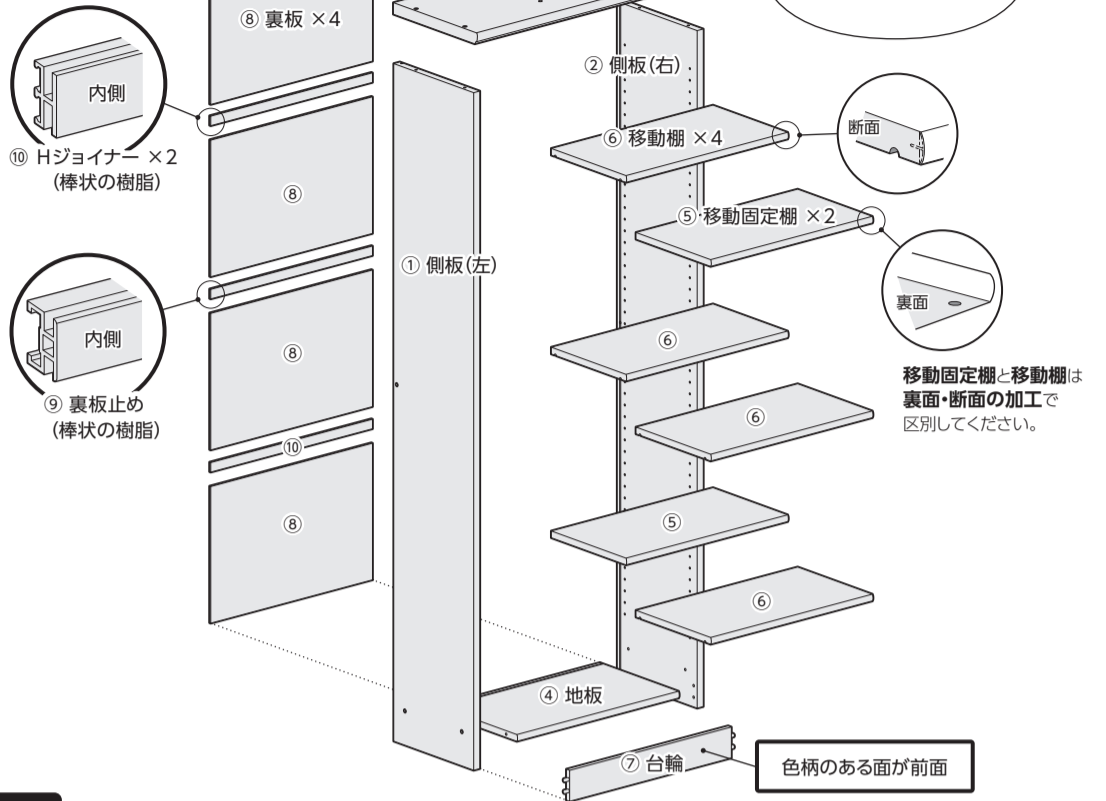

### 付属部品

- |   |             |                             |  |          |
|---|-------------|-----------------------------|--|----------|
| 組立ビス(短) × 6                               | 組立ビス(長) × 4 | 接着剤 × 1<br>(ラック幅60cm以上 × 2) | フリーストップ棚受 × 8                                | トメビス × 8 |
|   |             |                             |  |          |
| <p><b>注意</b> 組立ビスは長さが2種類あるので注意してください。</p> |             |                             |  |          |
| 棚受金具 × 16                                 | ビスシール ○ × 8 | 転倒防止補助バンド × 1セット            | ※転倒防止補助バンドは部品箱の中ではなく、袋にセットされた状態で外箱に直接入っています。 |          |
|   |             |                             |  |          |
|   |             | × 4 × 2                     |  |          |

## STEP 1 側板(左)に地板・裏板止めを取り付ける



ネジ穴が見える位置から  
ビス止めてね!

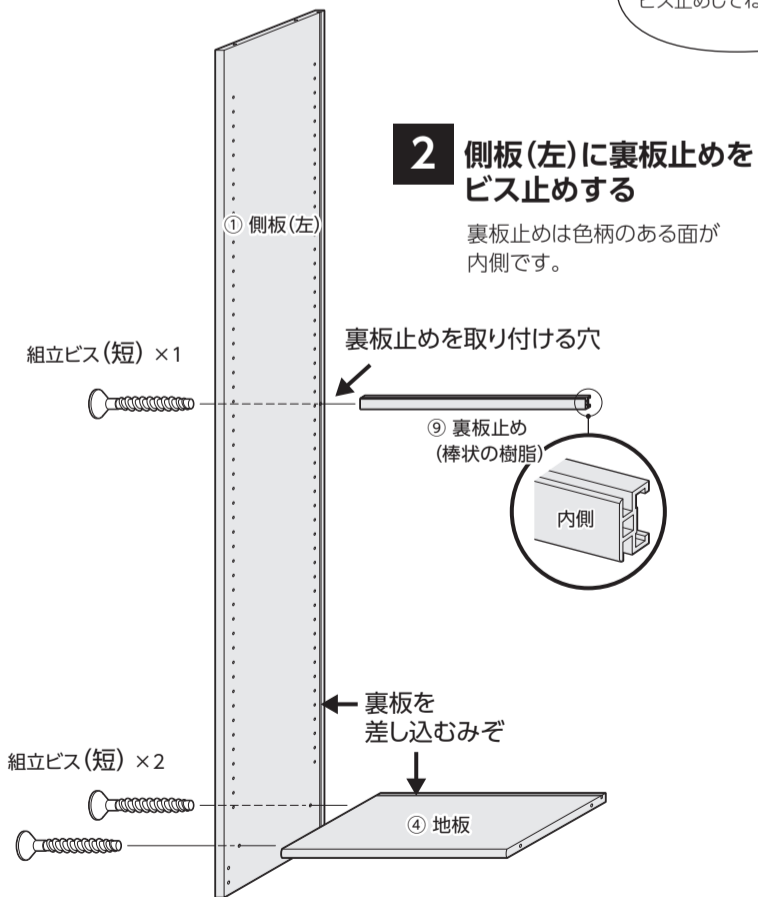

### 1 側板(左)に地板をビス止めする

2つのビスを均等に締めていくと安定します。

### 作業イメージ

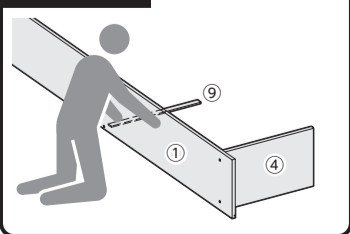

## STEP 2 台輪・裏板2枚を取り付ける

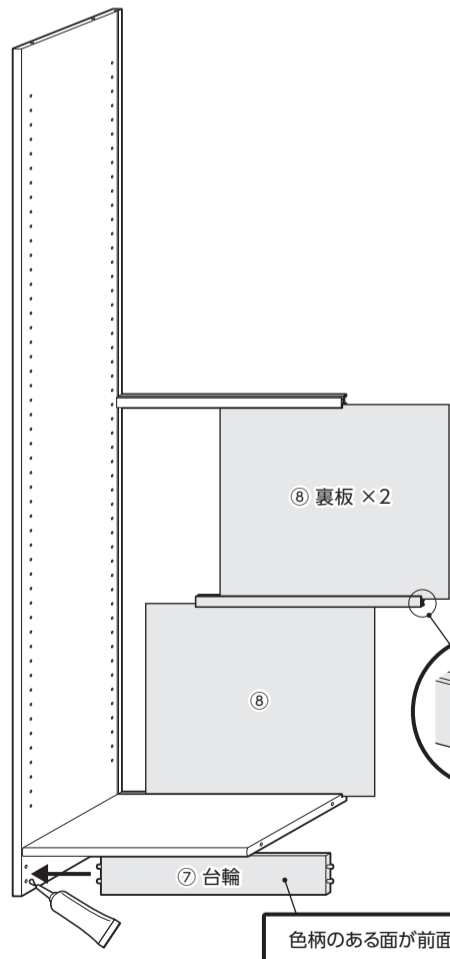

### 2 裏板2枚を差し込む

2枚の裏板の間にHジョイナーを入れ、地板・裏板止め・側板のみぞにはまるように差し込みます。裏板・Hジョイナーは色柄のある面が内側です。

こんな向きにおくと、作業しやすいよ!



### 1 台輪を接着剤を入れて取り付ける

台輪は色柄のある面が前面です。

### 注意

側板にある台輪の取付穴(2か所)に必ず接着剤を流し入れてください。

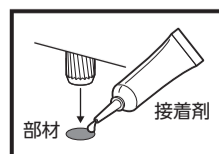

### 作業イメージ

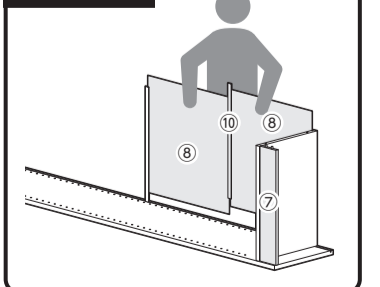

裏面へ▶

### STEP3 側板(右)を取り付ける

側板で台輪を挟み込むようにするよ!

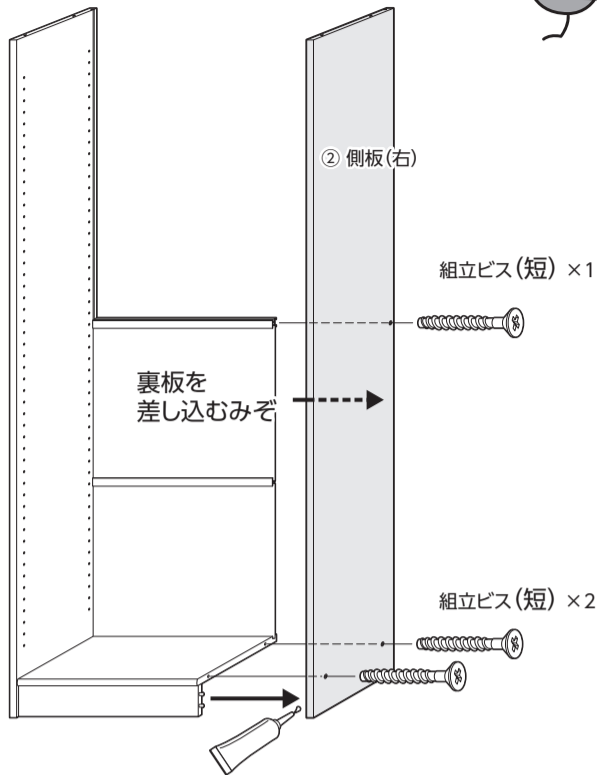

#### 側板(右)をビス止めする

3つのビスを均等に締めていくと安定します。裏板止めも側板にビス止めします。差し込んである裏板が側板のみぞにはまるように取り付けます。

#### 注意

側板にある台輪の取付穴(2か所)に必ず接着剤を流し入れてください。

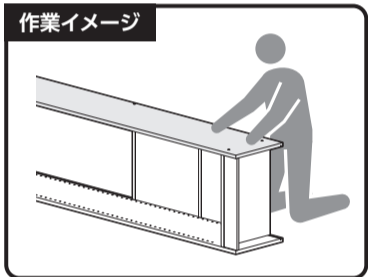
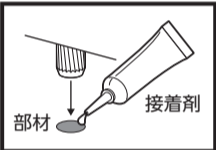

### STEP4 裏板2枚を差し込む

#### 裏板2枚を差し込む

2枚の裏板の間にHジョイナーを入れ、側板・裏板止めのみぞにはまるように差し込みます。裏板・Hジョイナーは色柄のある面が内側です。

裏板を下にして差し込んでね。

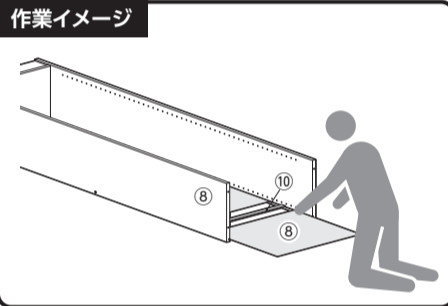
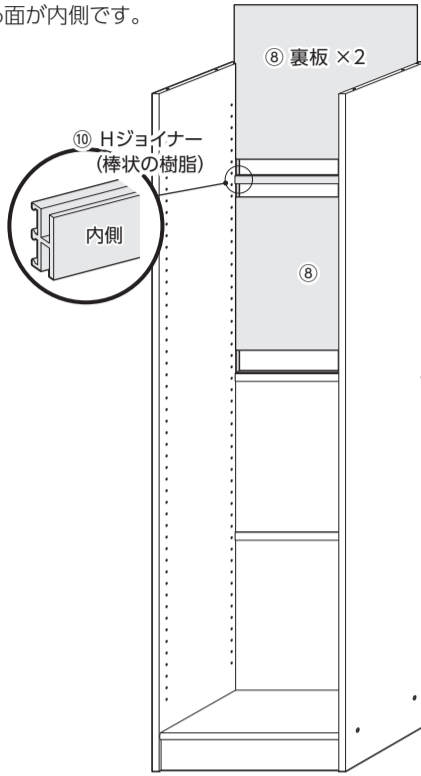

### STEP5 天板を取り付ける

天板の中心にある穴は、オプションの突っ張り棚を連結する際に使用する穴です。突っ張り棚を使用しない場合は、最後にビスシールで隠します。

組立ビス(長) × 4

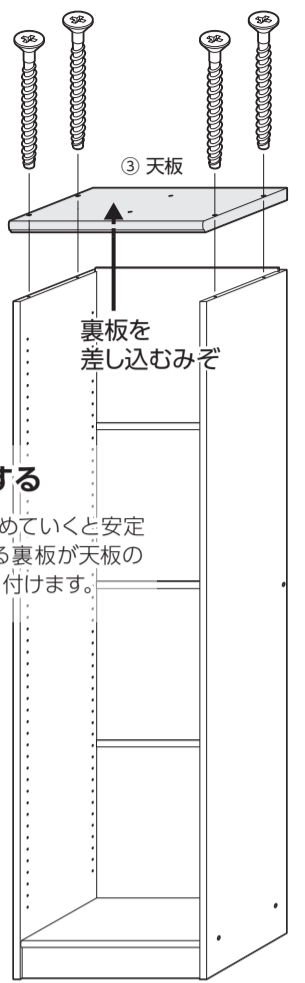

#### 天板をビス止めする

4つのビスを均等に締めていくと安定します。差し込んである裏板が天板のみぞにはまるように取り付けます。

ネジ穴が見える位置からビス止めてね。

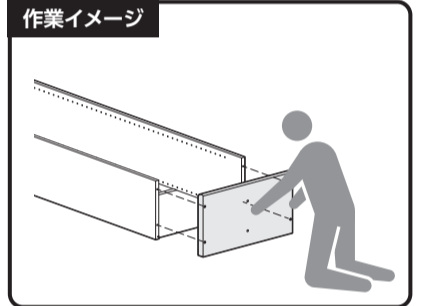

### STEP6 棚板を取り付ける



本やCDなど収納物を想定して、棚の取り付け位置を決めるといいよ!



#### 1 移動固定棚を取り付ける

側板にフリーストップ棚受を1段につき4か所取り付け、トメビスで固定し、移動固定棚を載せます。

注意 強度維持のため、移動固定棚はできるだけイラストに近い位置に取り付けてください。

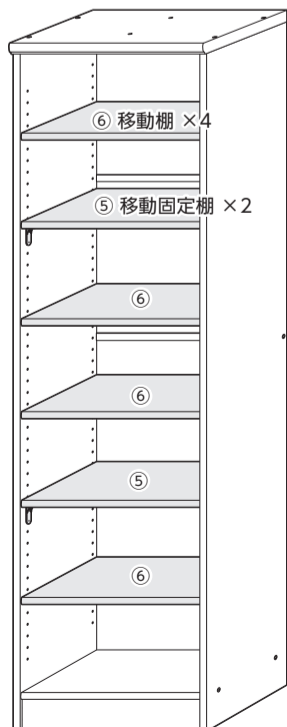
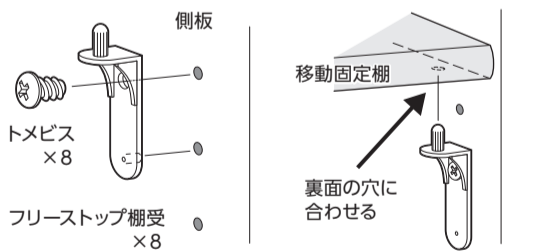

#### 2 移動棚を取り付ける

側板に棚受金具を1段につき4か所取り付け、移動棚を載せます。

注意 移動棚脱落防止のため必ず移動棚のみぞに棚受金具を合わせてください。

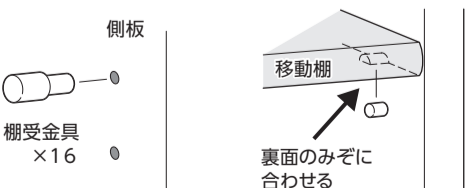

### STEP7 仕上げをする

#### 2 接着剤で補強する

強度を増すため、裏板とみぞのすきまに接着剤を流し入れます。

#### 注意

必ず接着剤を使用してください。使用しないと、設計上の強度は得られないため、故障や破損は保証対象外となります。

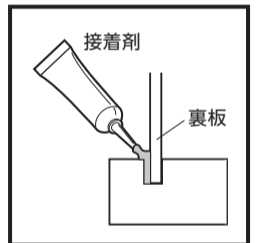

#### 1 ビスシールを貼る

側板の外面にあるビス穴(6か所)と天板の内面にある穴(2か所)をビスシールで隠します。

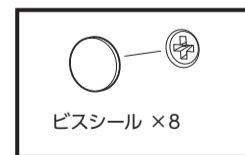

#### 3 転倒防止補助バンドで設置場所に固定する

転倒防止補助バンドで壁などに2か所固定します。取付方法は添付の説明書を参照してください。

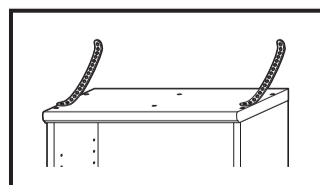

以上で完成です。おつかれさまでした! Shelfitの組み立ては、いかがでしたか?



社内耐荷重基準値【条件:24時間後計測、たわみ率0.5%、安全率1/2】

オーダー幅	天板		棚板(板厚1.7cm)	
	15~70cm	15~44cm	45~70cm	
奥行(本体)	19cm	20kg	9kg	4kg
	31cm	20kg	10kg	4kg
	40cm	20kg	10kg	4kg

※最大幅での計測値となります。