

カットロック明細書

記入例

お客様名 似鳥太郎 様 連絡先 TEL 090-1234-5678

ご注文日 2015 年 6 月 19 日 注文番号 EC 151234-1234567

商品コード	商品名	数量
7015443-7060034	オーダーカットカーペット (アプレバントBE 6J カットロック加工)	/

①カットロックは1cm単位にてお申し付けください。

②カットが出来ない形状もございます。



斜めカット



くりぬきカット



楕円



1辺6cm未満のカット



分割した双方のサイズ加工

③カットロックする合計cmを算出して縦横が合っているかを必ず確認し、図面上に記入してください。(下図参照)

(四角形の場合)

$$a + b = C$$

$$x + y = Z$$

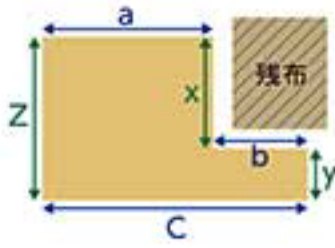

(正円の場合)

最大サイズは、
各既製サイズの短辺
から10cmを引いた
サイズです。

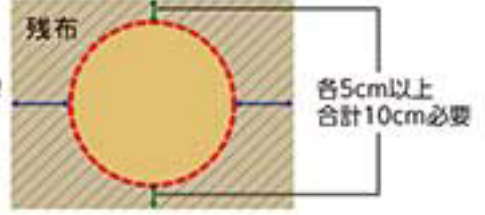

④カット後に残る生地(残布)が必要・不要かどちらかを○で囲んでください。

※ご記入がない場合は、不要とさせていただきます。

残布	
必要	不要

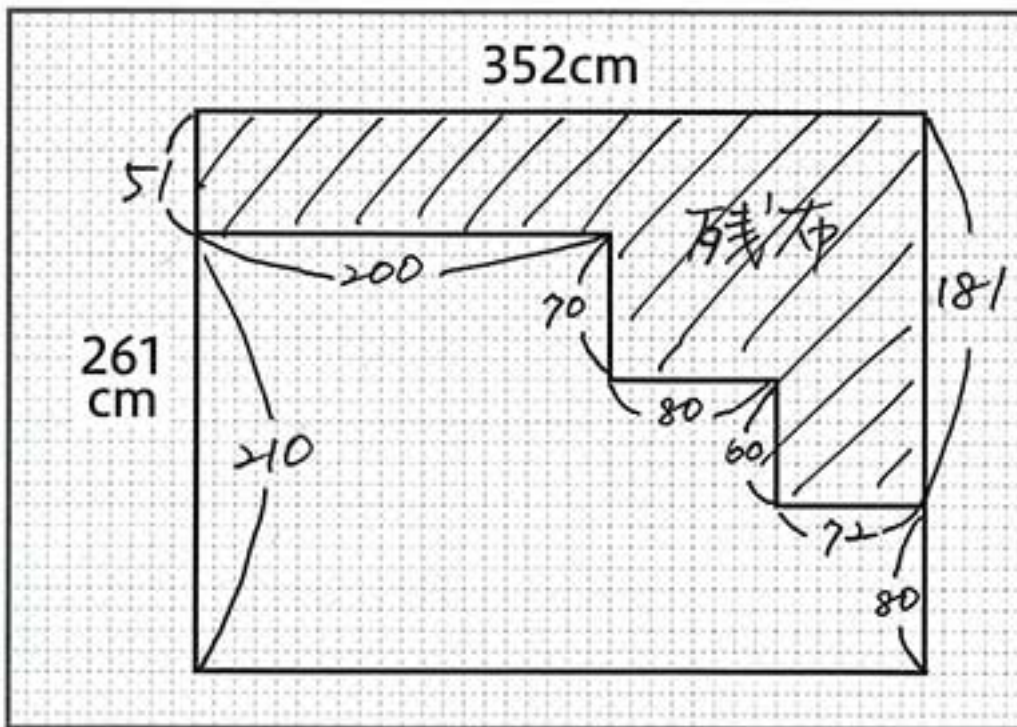

(備考欄)

FAX : 0120-393-120

カットロック明細書

4.5 帖用

お客様名 _____ 様 連絡先 TEL _____
 ご注文日 _____ 年 _____ 月 _____ 日 注文番号 **EC**

商品コード										商品名		数量
7	0										オーダーカットカーペット ()	

①カットロックは 1cm 単位にてお申し付けください。

②カットが出来ない形状もございます。



斜めカット



くりぬきカット



楕円

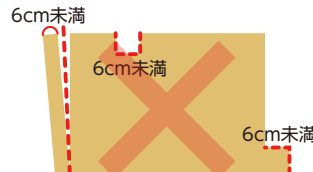

1辺6cm未満のカット

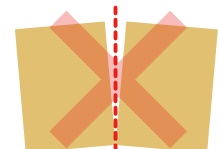

分割した双方のサイズ加工

③カットロックする合計cmを算出して縦横が合っているかを必ず確認し、図面上に記入してください。(下図参照)

〔四角形の場合〕

$$a + b = C$$

$$x + y = Z$$

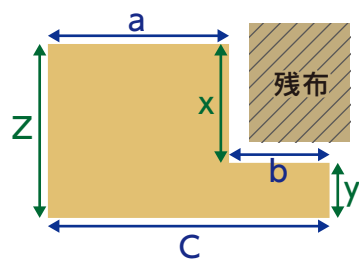

〔正円の場合〕

最大サイズは、
各既製サイズの短辺
から10cmを引いた
サイズです。

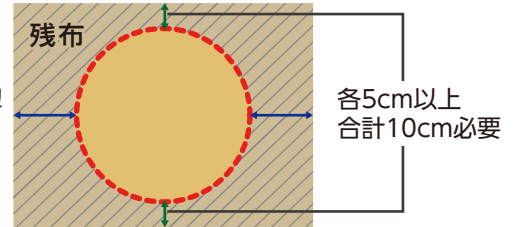

④カット後に残る生地 (残布) が必要・不要かどちらかを○で囲んでください。

※ご記入がない場合は、不要とさせていただきます。

残布	
必要	不要

261cm

261cm

〔備考欄〕

FAX : 0120-393-120

※IP電話回線など、フリーダイヤルに送信できない場合は、011-330-6389へ送信をお願いします。