

スライド蝶番取り付け説明書

組立てる前に、この説明書をよくお読みください。

- ・天災等の不可抗力やお客様のお取り扱いの不注意、不当な修理・改造による故障・破損等は保証致しかねます。
- ・組立の際には、商品や床・既存の家具等に傷がつく恐れがありますので充分ご注意ください。
- ・この説明書は組立てた後もお問い合わせなどに使用致しますので、大切に保管してください。
- ・スライド蝶番共通の説明書になっておりますので、イラストなどが実際の商品と多少異なる場合がございます。

・読み終わったあとは、必ず大切に保管してください。

事前確認

- ベースの向きが間違っていないか確認してください。

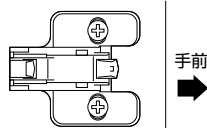

- 扉を取り付けた際に、下にくるベースは仮止めしておいてください。完全に締め付けた状態で扉を取り付けますと、蝶番がベースにきちんと取り付けられない場合がございます。蝶番がきちんと装着できましたら、完全に締め付けてください。※ベースが3つ以上の扉は、一番上以外のベース全てを仮止めしてください。

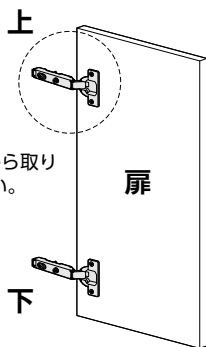
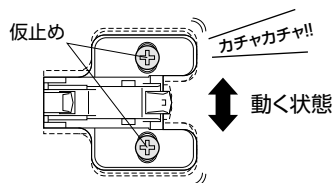

- 上の蝶番から取り付けてください。

注意 扉を取り付けの際は、十分に注意してください。扉を落とされますと、破損やケガの原因になり大変危険です。

取り付け手順 1 ベースの穴に蝶番の突起部分を差し込みます。

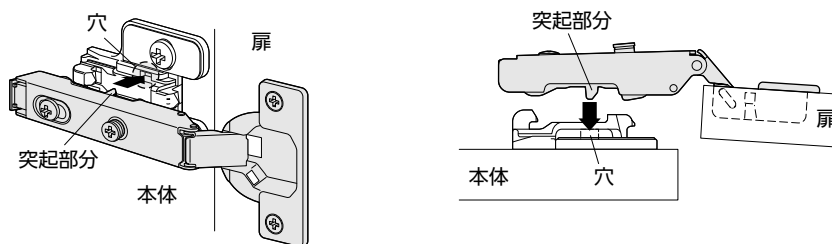

取り付け手順 2 カチッ!となるまで蝶番を押して取り付けます。取り付け後は、蝶番がベースにきちんと装着されているか、扉を2、3度開閉して確認してください。

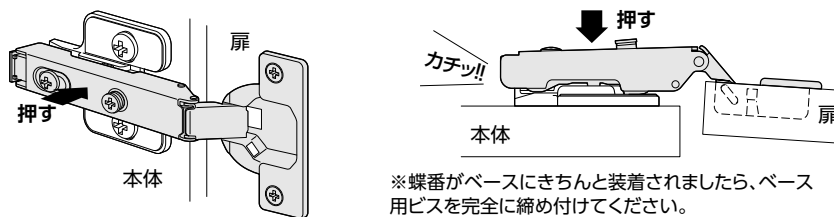

※蝶番がベースにきちんと装着されましたら、ベース用ビスを完全に締め付けてください。

取り外し方法

蝶番後端の黒い脱着スイッチを押込みながら、本体後端部を持ち上げると外れます。

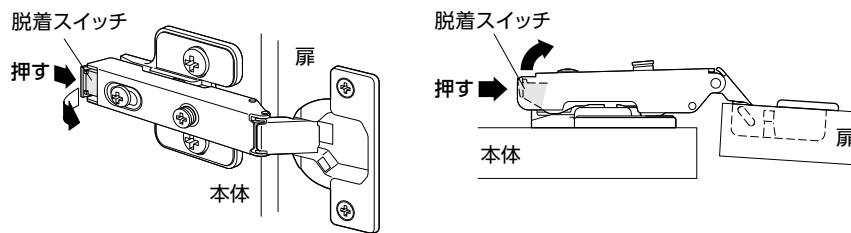

扉の調整方法

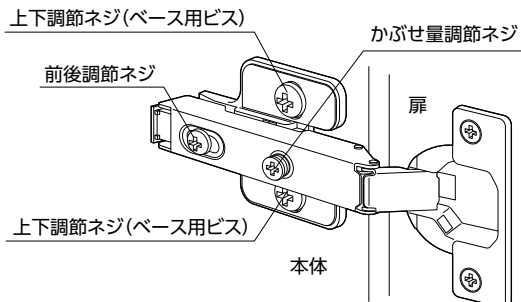

■ご注意

商品が水平ではない場所に設置されている場合、扉の調整を行っても、ゆがみなどが直らない場合がございます。水平器・家の傾き計測アプリなどで確認をおすすめします。

ベースの各調整ネジは、必ず手回しドライバーにて、調整ネジの調整範囲内での微調整を行なってください。エア・電動・充電ドライバーなどでの調整は、ネジ部に過大なトルクが加わり、ネジ山が破損し、機能不良となることがありますのでおやめください。

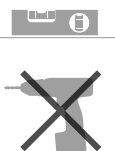

前後調節

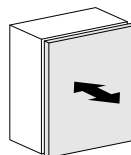

前後調節ネジを緩めて、前後にスライドさせて調整します。適当な位置になりましたら、最後に完全に締め付けます。

上下調節

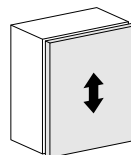

上下調節ネジを緩めて、適当な位置になりましたら、最後に完全に締め付けます。

かぶせ量調節 (左右調節)

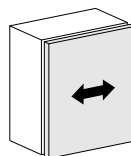

かぶせ量調節ネジを左右に回して調整します。

傾き調節

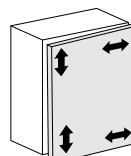

上下調節ネジを緩めて、かぶせ量調節ネジを左右に回して調整します。適当な位置になりましたら、最後に上下調節ネジを完全に締め付けます。