

保証書 よくお読みください

本書は、お買上げの日から下記期間中故障が発生した場合に、下記内容で無料修理を行うことをご約束するものです。

〈無料修理規定〉

- 取扱説明書、本体貼付ラベル等の注意書に従った正常なご使用状態で保証期間中に故障した場合には、無料修理させていただきます。
 - (イ) 無料修理をご依頼になる場合には、お買上げの販売店に製品と本書をご持参ご提示いただきお申しつけください。
 - (ロ) お買上げの販売店に無料修理をご依頼にならない場合には、当社お客様相談室にご連絡ください。
- ご転居の場合の修理ご依頼先などは、お買上げの販売店または当社お客様相談室にご相談ください。
- 保証期間中でも次の場合には原則として有料とさせていただきます。
 - (イ) ご使用上の誤り及び不当な修理や改造による故障及び損傷
 - (ロ) お買上げ後の落下、移動、輸送などによる故障及び損傷
 - (ハ) 火災、地震、水害、落雷、その他天災地変及び公害、塩害、ガス害(硫化ガスなど)、以上電圧、指定以外の使用電源(電圧、周波数)などによる故障及び損傷
 - (ニ) 車両、船舶等に搭載された場合に生ずる故障及び損傷
 - (ホ) 一般家庭用以外(例えば業務用など)に使用された場合の故障及び損傷
 - (ヘ) 本書のご提示のない場合
 - (ト) 本書にお買上げ年月日、お客様名、販売店名の記入のない場合、あるいは字句を書き替えられた場合
- 本書は日本国内においてのみ有効です。This warranty is valid only in Japan.
- 本書は、盗難、火災などの不可抗力以外で紛失された場合は、再発行いたしませんので大切に保管してください。

修理メモ

※この保証書は、本書に明示した期間、条件のもとにおいて無料修理をお約束するものです。従ってこの保証書によって、保証書を発行している者(保証責任者)、及びそれ以外の事業者に対するお客様の法律上の権利を制限するものではありませんので、保証期間経過後の修理についてご不明な場合は、お買上げの販売店または当社お客様相談室にお問い合わせください。
 ※保証期間経過後の修理や補修用性能部品の保有期間については取扱説明書をご覧ください。

品番		NT 2J / NT 3J		
保証期間	対象部分	期間 (お買上げ日より)	保証の条件	
	本体	1年	持込修理	
お買上げ日	年 月 日			
お客様	お名前 ご住所 電話	様 印		
販売店	販売店名 ご住所 電話			

株式会社ニトリ

お客様相談室

☎ 0120-110-180 (フリーダイヤル)

〒115-0043 東京都北区神谷3丁目6番20号

受付時間: 10:00~18:00 最寄の店舗でも受付いたします。

NITORI

保証書添付

ホットカーペット14

NT 2J

NT 3J

取扱説明書



自動切6時間タイマー

このたびはホットカーペットをお買い上げいただき、まことにありがとうございます。ご使用前に、この取扱説明書をよくお読みのうえ正しくご使用ください。お読みになった後は、大切に保管していただき、取扱いのわからないときや、不具合が生じたときにお役立てください。

愛情点検

長年ご使用のホットカーペットの点検を！！



ご使用の際、このような症状はありませんか？

- ・電源を入れても暖まらないときがある。
- ・電源コードを動かすと、通電したり、しなかったりする。
- ・運転中に異常な音や振動がする。
- ・こげ臭いにおいがする。
- ・差し込みプラグ、電源コード、本体などが異常に熱い。
- ・その他の異常、故障がある。

ご使用中止

故障や事故の防止のため、運転を停止し、コンセントから差し込みプラグを抜いて必ず販売店に点検・修理をご相談ください。なお、点検・修理についての費用など詳しいことは、販売店にご相談ください。

仕様

品番	NT 2J(2帖タイプ)		NT 3J(3帖タイプ)	
定格(交流100V)50/60Hz	500W		720W	
表面材質	ポリエステル100%			
寸法 (cm)	約176×176		約195×235	
コード	約1.5m			
温度調節目盛	中	強	中	強
電気代(円/1時間)	約6.1	約8.4	約7.7	約11.3
消費電力量(Wh/1時間)	約225	約311	約282	約416
表面温度(℃)	約35	約45	約35	約45

- 本体表面温度は、当社のカーペットカバー(マイヤー)をかけて室温20℃で畳の上にカーペットを広げ、3kgの荷重を加えた状態での測定値です。カバー同梱の場合でも種類によっては違いがあります。※市販のカーペットカバーをご使用になる場合、カバーの種類によっては表面温度に違いがあります。
- 電気代は、カーペットカバーをかけて室温15℃で畳の上にカーペットを広げた状態で測定した消費電力量を新電力料金目安単価1kWh27円(税込)として計算しています。
- ※実際に使用されるときは、ご家庭の使用条件、電力使用量および電力会社などにより多少異なります。
- この製品は、海外ではご使用になれません。FOR USE IN JAPAN ONLY.

安全上のご注意 必ずお守りください

このホットカーベットは、床に敷いて直接暖をとるために使用するもので、一般家庭用として生産されたものです。これ以外のご使用は絶対にしないでください。この用途以外(観賞魚・植物・ペット用など)及び一般家庭用以外(業務用など)でご使用になった場合の故障・修理・事故・その他の不具合については、責任を負いかねますのでご了承ください。

絵表示について

※ここに示した『安全上のご注意』は、あなたや他の人への危害や損害を未然に防止するためのもので、『危険』『警告』『注意』の3つに分けてお知らせしています。いずれも安全に関する重要な内容ですので、必ず守ってください



危険 取り扱いを誤ると死亡または重傷を負うさし迫った危険の発生が想定される内容を示します。

警告 取り扱いを誤ると死亡または重傷などを負う可能性が想定される内容を示します。

注意 取り扱いを誤ると傷害を負う可能性または物的損害のみが発生すると想定される内容を示します。

■お守りいただく内容の種類を、絵記号で区分し説明しています。(下記は絵記号の一例です。)

※記号の中の絵が具体的内容になります。

 してはいけない『禁止』内容です。
 必ず実行していただく『強制』内容です。

危険

 乳幼児やご自分で温度調節(又は操作)のできない方は付添いなじでは使用しないでください。
 ●低温やけどや脱水症状を起こすおそれがあります。

 **就寝用暖房器具として使用しないでください。**
 ●低温やけどのおそれがあります。

 カバーを外して使用しないでください。
 ●低温やけどのおそれがあります。

 低温やけどや脱水症状を起こすおそれがあります。時々体を動かすなど注意して使用してください。

●比較的低い温度(40~60℃)でも、長時間皮ふの同じところに当たっていると、赤い斑点や水ぶくれができる低温やけどの原因になります。
 ●次のような方は特に注意を!!
 ●高齢者、お年寄り、皮ふの弱い方、眠気を誘う薬(睡眠薬、かぜ薬など)を服用された方や深酒・疲労の多い方。
 ●次のような方は、医師と充分にご相談の上お使いください。
 ●心臓病などで、ホットカーベットを使用することが健康上好ましくない方。
 ●アレルギーなど異質に注意が必要な方。

警告

 絶対に分解したり、修理・改造を行わないでください。
 ●発火したり異常動作してけがをすることがあります。

 キャスター付イスのご使用はお止めください。
 ●発熱体や電源コードを傷め、過熱や感電、火災の原因になります。

 コントローラーの周辺では、無線機など、強い電波を発する機器のご使用はお止めください。
 ●誤作動の原因になります。

 電源コードを傷つけたり、破損したり、無理に曲げたり、引っ張ったり、ねじったり、たばねたりしないでください。また、重い物をのせたり、挟み込んだり、加工したりすると、電源コードが破損し、火災・感電の原因となります。

 コンセントの差込みプラグがゆるいときは、使用しないでください。また、差込みプラグとコンセントの間にホコリや水分を付着させないでください。
 ●感電やショート・発火の原因になります。

 一般家庭用の交流100V以外では使用しないでください。
 ●火災・感電の原因になります。

 差込みプラグはコンセントの奥までしっかり差し込んでください。
 ●発煙・発火のおそれがあります。

注意

 使用時以外または、何か異常があった場合、すみやかに差込みプラグをコンセントから抜いてください。
 ●事故の原因になります。また、思わぬ誤動作を生じることがあります。



 ホットカーベット対応のカバーを使用してください。

 ぬれ手操作禁止
 ぬれた手で差込みプラグ、コントローラー、接続コネクタなどを絶対にさわらないでください。また、水やお茶などの液体をこぼさないでください。
 ●万一濡らしたときは、過熱や事故のおそれがありますので直ちに使用を中止し、販売店に点検を依頼してください。

 差込みプラグを抜くときは、電源コードを持たずに必ず先端の差込みプラグを持って引き抜いてください。
 ●感電やショートして発火することがあります。

 座布団、クッション、布団、座イスなど保温性があるものを局部的に長時間同じ場所にのせないでください。
 ●本体が過熱して、本体表面、置いたもの、床、畳、敷物等が変色・変形するおそれがあり、故障や事故の原因になります。

 アイロン台として使用したり、他の加熱物を置かないでください。
 ●熱で本体(発熱体)を傷め、発火することがあります。

 針やピンなどで刺したり、刃物で傷つけないでください。
 ●本体を傷め、故障や感電の原因となります。ナフタリンなどの防虫剤は使用しないでください。
 ●発熱体やコードを傷め、過熱することがあります。
 凹凸、段差のある場所では使用しないでください。
 ●発熱体が破損し、感電、火災の原因となります。

 犬や猫などのペットの暖房用には絶対に使用しないでください。
 ●ペットが本体やコードを傷め、火災の原因となることがあります。
 ●外出時は、製品に近づけないように措置し電源コードはコンセントから抜いておいてください。

 スプレー缶などを本体の近くに置かないでください。
 ●爆発や火災の原因となります。

 コントローラーやコネクタを踏みつけたり強い衝撃を与えないでください。
 ●故障や事故の原因となります。

 ベンジン、シンナー、灯油などの揮発性のものを上にのせないでください。
 ●火災の原因となります。

 リモコンやパソコンなどの電子機器を上へのせないでください。
 ●電子機器の故障の原因となります。

 ストープ等の高温になる器具を近くで使用しないでください。
 ●故障、火災の原因になります。

使い方

ご使用になる前に

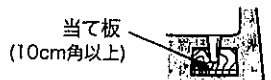
- ご使用開始直後、しばらくは、プラスチック、ゴム、塗料等の臭いが気になる場合があります。ご使用するにつれて、臭いは少なくなります。気になる場合は、換気をしてください。
 - 一般のカーペットやカバーをかけてご使用になりますと、適温が得られないことがあります。
 - カーペットカバー同梱タイプの場合、カーペットカバーによっては遊び毛や抜け毛、毛玉が出る場合があります。
 - 平らな床面に広げて敷いてください。
 - 巻いたり、折りたたんだままで使用しますと、過熱により故障の原因となります。
 - 水のかかりやすい場所、熱に弱い床材や敷物の上、玄関口など土足の場所では絶対に使用しないでください。
 - 家具などを置くときは
 - テーブルや応接セットを置くときは、必ずあて板(10cm角以上)や脚ゴムをお使いください。
 - 椅子やピアノなど重いもの、底面の広いタンスなどは置かないでください。故障の原因になります。
- 
- 低温やけどを起すことがありますので、できるだけ温度調節を低めに合わせてください。
 - 一般のカーペットの上で使用されること
 - お手持ちのタオルや毛布などを下に敷いてお使いになると、一般のカーペットのバイル(毛足)の屈伸作用によって、カーペット本体がズれたり、盛り上がるのを軽減します。



スイッチ部や本体に水・お茶・ジュース等を絶対にこぼさないでください。もしこぼした場合はご使用を中止し、お買上げの販売店で点検を受けてからご使用ください。
●事故や故障の原因になります。

各部の名称とご使用の順序

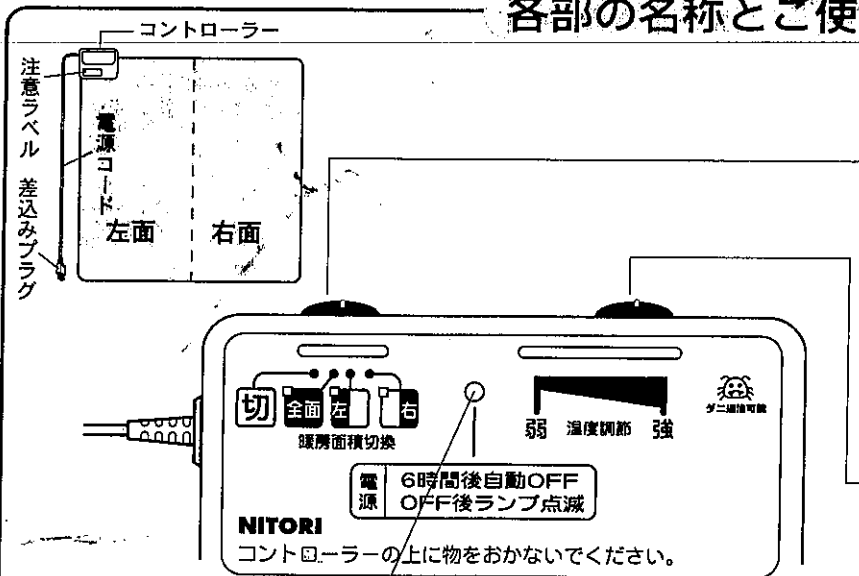

電源を入れると自動的に、『切忘れタイマー』がスタートします。6時間経過すると、タイマーが動いて通電が止まり、『電源/切忘れランプ』が点滅してお知らせします。通電が止まった後も続けてご使用になる時は、一度電源を切ってから再度電源を入れ直してください。さらに6時間ご使用いただけます。

1 『差込みプラグ』

をコンセントに差し込みます。
●交流100Vのコンセントに根元まで確実に差し込んでください。

2 『電源/暖房面積切換スイッチ』

をお好みの位置に合わせます。
●『電源/切忘れランプ』が点灯します。
●ご使用中、コントローラーからときどき音がしますが、これは温度調節器の作動音で故障ではありません。

※『全面』『左』『右』のどれか一つでも不具合が生じた場合には直ちに使用を中止してください。(例:『左』に不具合が生じたか『右』であれば正常に作動する。)

3 『温度調節つまみ』

をお好みの位置に合わせます。

4 使い終わりましたら

- 『電源スイッチ』を『切』にし、差込みプラグ部を持ってコンセントから抜いてください。
- 外出時などには、差込みプラグが抜いてあることをご確認ください。

※製品は、絵と多少異なることがあります。

知っておいていただきたいこと

- ご購入直後や毎年使いはじめには温度が低く感じる場合があります。これは保管中にカーペット本体が湿気を含んだり、本体内の温度感知部材が湿気を含むためにおこる現象で故障ではありません。
- 折りぐせは、ご使用にともない自然になくなります。
- 畳やカーペット・熱に弱い敷物や床材・フローリングなど、その他染色された物の上でホットカーペットをご使用になりますと、変色することがありますのでご注意ください。
- 湿度が高い場合や本体が吸湿している場合は、フローリング等の床面に結露することがあります。

上手にお使いいただくために

- 木やビーターなど、熱をとられやすい床面でご使用になる場合は、カーペット本体の下に毛足のないカーペットを敷くと、床面に熱が逃げにくくなります。
- カーペットカバーを敷いた上に直接おすわりください。座布団やクッションをしますと、温もりが感じられなくなるだけでなく、本体が過熱して変色、故障や事故の原因になります。
- ひざかけをご使用いただきますとより暖かくなります。
- 時々カーペットを動かして床面を掃除し、変色や結露がおこっていないか確認しましょう。

コタツと同時に使用するとき

- コタツはカーペットの中央に置いて、部分的にカーペットの温度が上がらないようにしてください。
- コタツとカーペットなどの定格消費電力の合計が1000W(10A)以上になることがありますので、ご使用前に安全器(ブレーカー)やコンセントの定格をよくお調べください。
- コタツの温度調節は『中』～『弱』に合わせてお使いください。『強』に近い目盛にしますとカーペットの温度調節器が働いてカーペットの温度が低くなる場合があります。
- コタツを置くときは、必ず当て板(10cm角以上)や脚ゴムをお使いください。

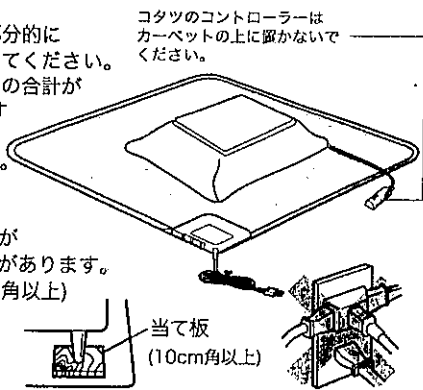

お手入れと保管について

お手入れのしかた

※お手入れ前に『電源スイッチ』を「切」にし、必ず差込みプラグを持ってコンセントから抜いてください。

- 長い間ご使用になると、差込みプラグとコンセントの間にホコリや水分が付着することがありますので、差込みプラグを抜き、乾いた布でふき取ってください。
- シンナー・ベンジンなどの溶剤の使用は、絶対におやめください。



《表面のホコリ》

- 掃除機などで吸い取ってください。

《部分的な汚れ》

- コーヒー・ジャムなど、シミが残りやすい物は乾かないうちにふき取ってください。
- 中性洗剤(食器用)をぬるま湯でうすめ、布に含ませてふき取り、その後水拭きしてください。

《全体的な汚れ》

- 中性洗剤(食器用)をぬるま湯でうすめ、布に含ませてふき取り、その後水拭きしてください。
- 市販のカーペットクリーナーをご使用になる場合は、カーペットクリーナーの『ご使用方法』に従ってください。

※カーペットクリーナーの種類によってはカーペット本体(発熱体)を傷めるおそれがありますのでご注意ください。

※コーヒー・ジュースなどの液体や、シミが残りやすい物が付着した場合、カーペット本体の発熱体部分がスジ状に変色することがあります。

カーペット本体がシミで変色しても、シミ取り剤などの薬品は使用しないでください。

保管のしかた

《保管前のお手入れ》

- 食品のカスや汁などが付着したままですと、保管中にカビや虫が発生する原因となりますのでよく取り除いてください。

《湿気の除去》

- 『温度調節ツマミ』を「強」に、『電源/暖房面積切換スイッチ』を「全面」に合わせて約3時間通電して湿気を取り除いてください。

《収納のしかた》

- 折りたたんで、付属の収納袋に入れて、箱に収納してください。

《保管場所》

- 保管の前に『電源スイッチ』を「切」にし、必ず差込みプラグを持ってコンセントから抜いてください。
- 湿気の少ない場所に保管してください。
- 折りたたんだカーペットの上に重いものを置くのはおやめください。

※防虫剤の使用は絶対におやめください。

生地は化繊を使用しています。ナフタリン・防虫剤の使用は、カーペットやコントローラーを傷めますので絶対におやめください。



ダニ退治のしかた

1 カーペットの表面を内側にして、コントローラー部が最後になるように巻き、ヒモで軽く固定します。

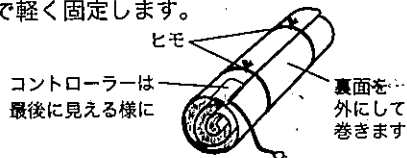

2 カーペットの『電源/暖房面積切換スイッチ』を「全面」に、『温度調節ツマミ』を「強」に合わせます。

3 通電開始後、布団などでカーペット全体を保温させてください。

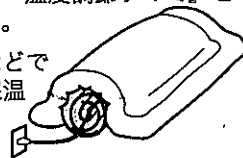

4 通電1時間後にはダニ退治が終了しますので、『電源/暖房面積切換スイッチ』を「切」にして、カーペットを広げ、掃除機でダニの死骸などをよく吸い取ってください。

- 保温状態により、ダニ退治効果が変わります。

修理サービスを依頼する前に

■故障かなと思ったときは、つぎの点をお調べになってからお買上げの販売店にご相談してください。

こんなとき	おたしめください
「電源」が入らない	●差込みプラグがコンセントにしっかり差し込まれていますか？ ●ご家庭用のヒューズやブレーカーが切れていませんか？
暖かくなりません	●『温度調節ツマミ』が「弱」側になっていませんか？ ●『電源/暖房面積切換スイッチ』が「切」になっていませんか？ ●『電源/暖房面積切換スイッチ』がご使用面と合っていますか？ ●『切忘れタイマー』が働いて『電源/切忘れランプ』が点滅していませんか？
操作部から音がする	●温度調節器の作動音で故障ではありません。

■上記の処置をしてもなおらなかった場合は、お買上げの販売店へ点検・修理をお申し付けください。



分解禁止

お客様ご自身での修理・改造は絶対に行わないでください。

■下記の場合はお買上げの販売店にご相談ください。

- 取扱説明書どおりに使用されていても、まだご不明な点があるとき。
- 『温度調節ツマミ』を「弱」にしてもカーペット本体が異常に熱いとき。
- ときどき暖かくなりません。
- コードが傷んだり、差込みプラグ・コンセント・コントローラーが熱くなりすぎるとき。
- コントローラー部の損傷や生地のすりきれにより発熱体が見えたとき。
- コントローラー部に水やお茶など液体をこぼしたとき。

修理サービスについて

(1) 保証書

- この製品には、保証書がついています。保証書は、お買上げの販売店で『販売店名・お買上げ日』などの記入をご確認のうえ、内容をよくお読みの後、大切に保管してください。保証期間は、お買上げ日より1年間です。

(2) 補修用性能部品の保有期間

このホットカーペットの補修用性能部品(製品の機能を維持するために必要な部品)の保有期間は、製造打切後6年です。

(3) ご使用中ふだんと変わった状態になりましたら、ただちにご使用を中止し、お買上げの販売店に点検・修理をご依頼ください。

- お客様ご自身での分解・修理は危険です。修理には特殊な技術が必要です。

(4) 修理サービスについてご不明な場合

修理サービスや製品についてのご相談は、お買上げの販売店または当社お客様相談室にご依頼ください。